

SENA

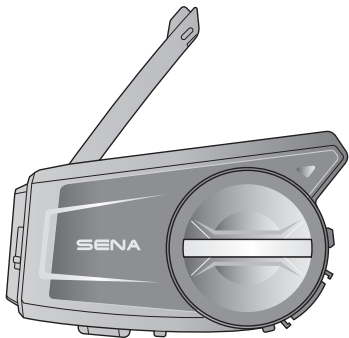

SOC

메시 인터콤™ 지원 모터사이클 카메라 및 통신 시스템

———— SOUND BY ————
harman/kardon®

빠른 시작 가이드

한국어 / 1.1.1

■ 다운로드 가능한 세나 소프트웨어

구글 플레이 스토어 또는 앱스토어에서
세나 모터사이클(SENA MOTORCYCLES) 앱을 다운로드 하십시오.



세나 모터사이클
• 기기 구성 설정

구글 플레이 스토어 또는 앱스토어에서
세나 카메라(SENA MOTORCYCLES) 앱을 다운로드 하십시오.



세나 카메라
• 미리보기, 비디오 설정

www.senakorea.kr 에서 다음 항목들을 다운로드 하십시오.



펌웨어



세나 디바이스 매니저
• 펌웨어 업그레이드
• 기기 구성 설정



빠른 시작 가이드, 사용자 설명서

세나코리아 웹사이트 및 유튜브에서 최신 정보와 유용한 팁을 확인 하십시오.

SENA
KOREA

웹 사 이 트 www.senakorea.kr
지 원 support@senakorea.kr
온 원 www.senakorea.kr/shop
라 샵 youtube.com/SenaKorea
인 YouTube

■ 제품 상세

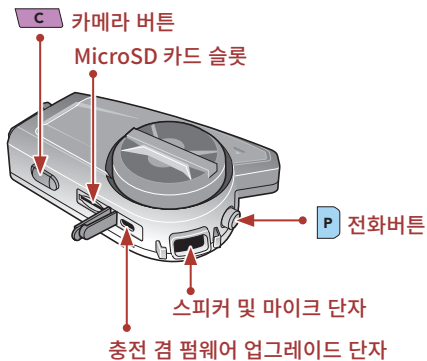
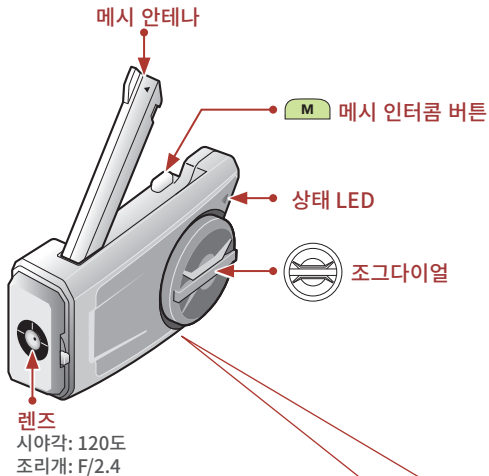

설치

- 설치에 관한 자세한 내용은 사용자 설명서를 참조하십시오.

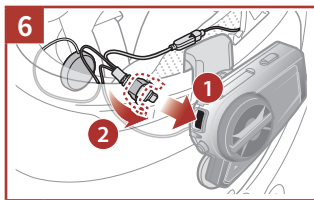
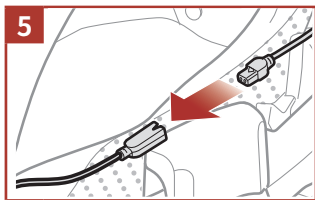
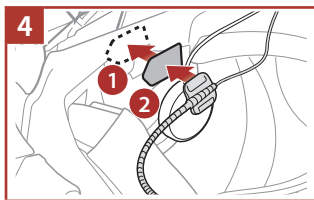
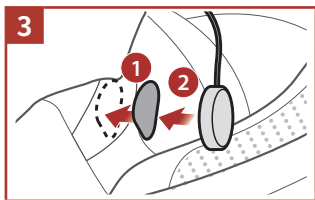
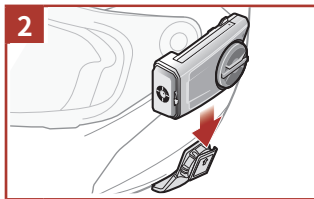
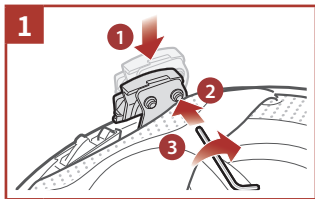

메시 인터콤 안테나

메시 인터콤 안테나를 안쪽으로 살짝 당기면 펴집니다.

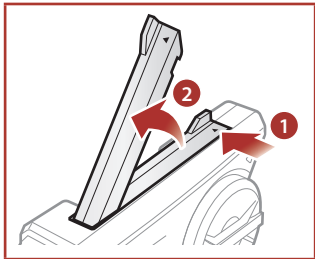

아이콘 일러두기



살짝 누르기 버튼/조그다이얼을
지정된 횟수만큼 누르기



길게 누르기 버튼/조그다이얼을
지정된 시간 동안 누르고 있기



돌리기 조그다이얼을 시계 방향(오른쪽) 또는
반시계 방향(왼쪽)으로 돌리기



누른 상태에서 돌리기 조그다이얼을 시계 방향(오른쪽)
또는 반시계 방향(왼쪽)으로 눌러서 돌리기



"Hello /
안녕하세요"

음성 안내

기본 조작

전원 켜기

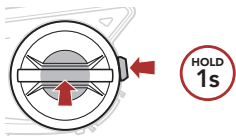

전원 끄기

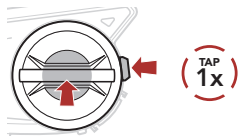

음량 키우기

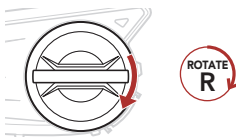

음량 줄이기



배터리 잔량 확인

전원 켜기



■ 폰 페어링

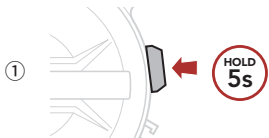

깜박임 

 "Phone pairing / 폰 페어링"

- ② 검색된 블루투스 기기 목록에서 **50C**를 선택하십시오.



- 휴대전화 페어링에 관한 자세한 내용은 사용자 설명서를 참조하십시오.

전화 사용하기

전화 받기

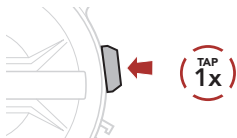

전화 끊기

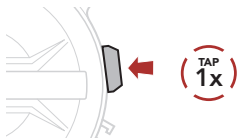

전화 거절하기



시리 및 구글 어시스턴트

스마트폰에 설치된 시리 또는 구글 어시스턴트를 실행



"Hey Google /
헤이 구글" 또는
"Hey Siri /
헤이 시리"

또는

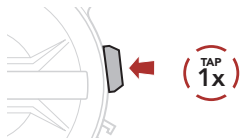

음악 재생

재생/일시정지



다음곡 이동



이전곡 이동

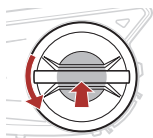

카메라 컨트롤

카메라 켜기

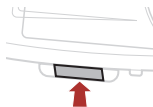

"Camera on / 카메라 온"

카메라 끄기



"Camera off / 카메라 오프"

녹화 시작

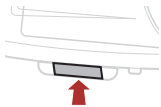

두 번 깜빡임



"Recording / 녹화"

녹화 정지

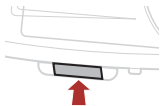

두 번 깜빡임



"[셔터음]"

사진 찍기

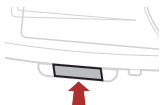

한 번 깜빡임



"[셔터음]"

SD 카드 포맷

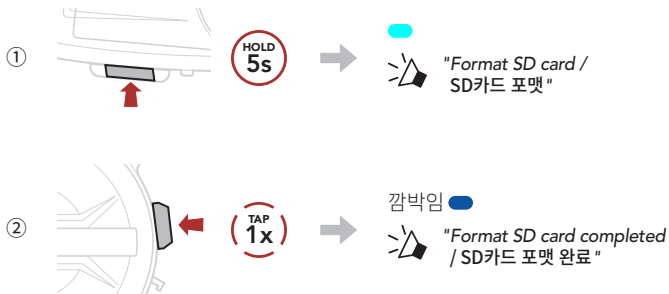

Note:

- 비디오 해상도가 2160p/30fps 일 경우, 비디오 녹화 중에는 사진을 찍을 수 없습니다.
- microSD 카드가 없으면 녹화를 할 수 없습니다.
- 카메라 사용 전에 **MicroSD** 카드를 포맷 하십시오.
- U3 이상의 최대 **128GB**의 **MicroSD** 카드와 호환됩니다.

WiFi 채널 변경(기본: 5GHz)

①



② 5 GHz 또는 2.4 GHz 중에 선택하십시오.

- 5 GHz:



- 2.4 GHz:



Note: 5 GHz를 지원하지 않는 스마트폰 또는 지역에서는, WIFI 채널을 반드시 2.4 GHz로 설정하십시오.

메시 인터콤™

오픈 메시™: 속해있는 채널내에서통신

그룹 메시™: 속해있는 비개방 그룹내에서 통신

- **메시 인터콤**에 관한 자세한 내용은 사용자 설명서를 참조하십시오.

메시 인터콤 켜기

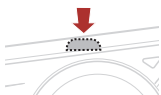

깜박임 



"Mesh intercom on,
Open Mesh, channel 1 /
메시 인터콤, 오픈 메시,
채널 1"

메시 인터콤 끄기

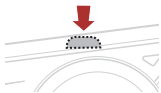

"Mesh intercom off /
메시 인터콤 종료"

Note: 메시 인터콤을 처음에 켜면 50C는 오픈 메시(기본: 채널 1) 상태가 되고 자동으로 근처의 50C들과 연결합니다.

■ 오픈 메시

오픈 메시에서 채널 설정 (기본: 채널 1)

① 채널 설정 진입



② 채널 이동

(1 → 2 → ... → 8 → 9 → 종료 → 1 → ...)

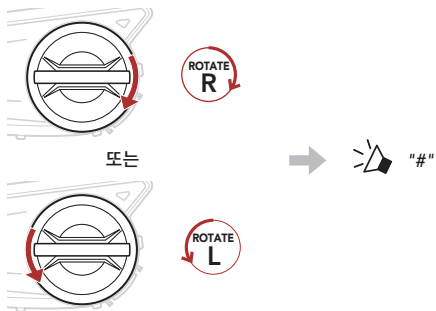

③ 채널 저장



Note: 세나 모터사이클 앱으로 채널을 변경할 수도 있습니다.

그룹 메시지

그룹 메시지는 비개방 그룹 인터콤 기능으로 각 헤드셋 간의 페어링 없이도 사용자가 그룹 인터콤 대화에 참여, 이탈, 재참여 할 수 있습니다.

1) 그룹 메시지 생성하기

그룹 메시지를 생성하려면 **둘 또는 그 이상의 오픈 메시지 사용자들이** 있어야 합니다.

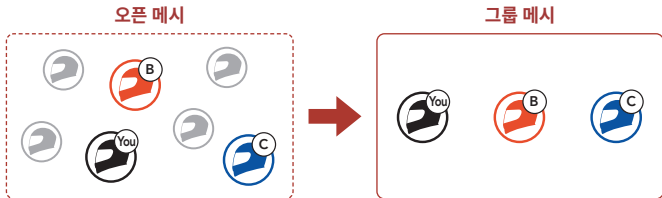

- ① 그룹 메시지를 생성하기 위해서는 **참여자들(사용자, B, C)**이 **메시 그룹화**에 진입합니다.



- ② 메시 그룹화가 완료되면 **참여자들(사용자, B, C)**은 **오픈 메시지**에서 **그룹 메시지**로 전환되었다는 음성 안내를 들을 수 있습니다.



2) 기존 그룹 메시에 참여하기

기존 그룹 메시 참여자 중 한 명이 오픈 메시 상태에 있는 새로운 참여자들을 기존 그룹 메시에 참여시킬 수 있습니다.



- ① 기존 그룹 메시 참여자 중 한명(사용자)과 기존 그룹 메시에 참여하기 위해서 오픈 메시 상태에 있는 새로운 참여자(D와 F)가 메시 그룹화에 진입합니다.



- ② 메시 그룹화가 완료되면 새로운 참여자(D와 F)는 오픈 메시에서 그룹 메시로 전환되었다는 음성 안내를 들 수 있습니다.



■ 마이크 활성화/비활성 (기본: 활성화)

사용자는 **메시 인터콤**으로 통신할 때 마이크를 켜거나 끌 수 있습니다.

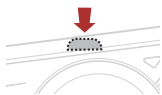

"Mic on / 마이크 온" 또는
"Mic off / 마이크 오프"

■ 메시 초기화

오픈 메시 또는 그룹 메시 상태에서 메시 초기화를 진행하면 자동으로 오픈 메시 (기본: 채널 1)로 되돌아 갑니다.

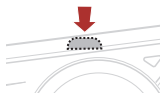

"Reset Mesh / 메시 초기화"

■ 블루투스 인터콤

최대 세 명의 사람들과 페어링하여 블루투스 인터콤 대화를 할 수 있습니다.

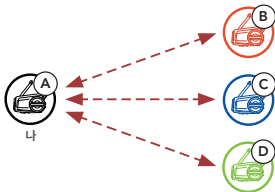

인터콤 페어링



두 가지 방법으로 헤드셋을 페어링 할 수 있습니다.

스마트 인터콤 페어링(SIP) 사용

SIP를 사용하면 버튼 조작을 할 필요 없이 **세나 모터사이클 앱**에서 QR코드를 스캔하여 인터콤 상대와 빠르게 페어링 할 수 있습니다.

- ① 휴대전화와 헤드셋을 페어링 하십시오.
- ② **세나 모터사이클 앱**을 열고  (스마트 인터콤 페어링 메뉴)를 선택 하십시오.

③ 인터콤 상대 (B)의 휴대전화에 표시된 QR 코드를 스캔하십시오.

- 인터콤 상대 (B)는 **세나 모터사이클 앱의**  > QR code ()를 선택하여 QR 코드를 표시할 수 있습니다.

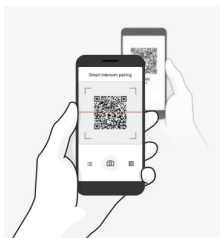

④ **저장**을 선택한 후에 인터콤 상대 (B)가 사용자 (A)와 올바르게 페어링 되었는지 확인하십시오.

⑤ **스캔**()을 선택하고 과정 3-4를 반복하여 인터콤 상태 (C) 및 (D)와 페어링 하십시오.

Note: 스마트 인터콤 페어링 (SIP)은 블루투스 3.0 이하의 세나 제품들과 호환되지 않습니다.

버튼 사용하기



① **참여자(나, B)**가 인터콤 페어링 모드에 진입합니다.

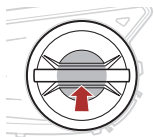

깜박임 



"Intercom pairing"
/ 인터콤 페어링

- ② 참여자의 헤드셋들은 자동으로 페어링 됩니다.

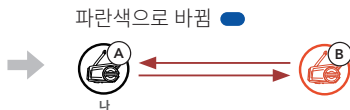

- ③ 위의 페어링 과정을 반복하여 다른 헤드셋 (C 및 D)과 페어링 하십시오.

마지막 페어링 상대가 첫 번째 인터콤 상대

헤드셋의 인터콤 페어링을 여러 번 했다면, 마지막 페어링 했던 상대 헤드셋이 첫 번째 인터콤 상대가 됩니다.

인터콤 페어링 순서

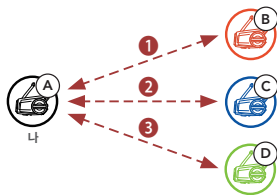

마지막 페어링 상대가,
첫 번째 인터콤 상대



양자 인터콤

첫 번째 인터콤 상대 D와 대화 시작/종료

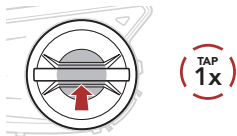

두 번째 인터콤 상대 C와 대화 시작/종료

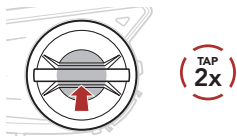

세 번째 인터콤 상대 B와 대화 시작/종료

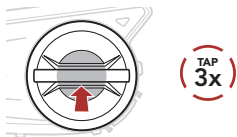

FM 라디오

FM 라디오 켜기/끄기

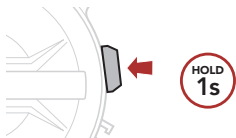

스캔 시작/중지

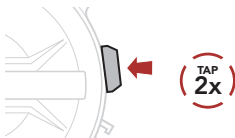

다음 탐색

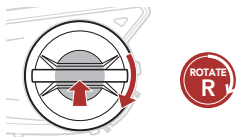

이전 탐색



프리셋 채널 이동

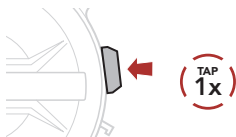

Note: 세나 디바이스 매니저 또는 세나 모터사이클 앱에서 현재 채널을 저장할 수 있습니다.

헤드셋 설정메뉴

설정메뉴 진입하기



"Configuration menu
/ 설정메뉴"

메뉴 옵션 이동



또는

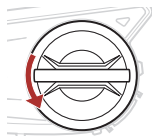

메뉴 옵션 실행

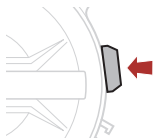

문제 해결

재설정(Fault Reset)

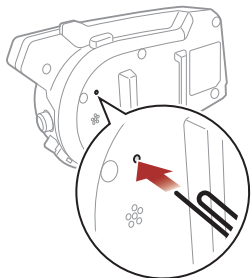

Note: 재설정은 헤드셋을 공장초기값으로 복원하지 않습니다.

공장초기화

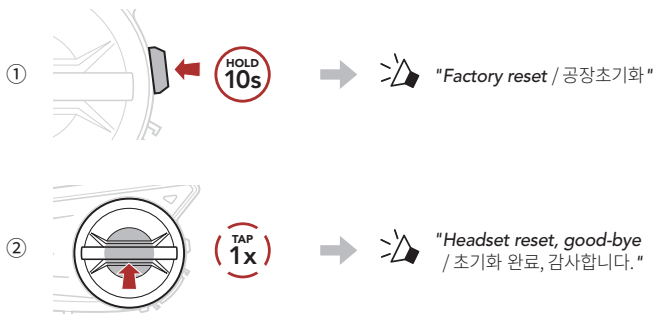

■ 빠르게 찾아보기

유형	조작	버튼 조작
 기본 조작	전원 켜기 / 전원 끄기	  
	음량 키우기 / 음량 줄이기	  
 카메라	카메라 켜기	 
	카메라 끄기	  
	녹화 시작/정지	 
	사진 찍기	 
 휴대전화	전화 받기	 
	전화 끊기	 
	수신 전화 거절	 

유형	조작	버튼 조작
 시리 및 구글 어시스턴트	시리 또는 구글 어시스턴트 실행	 
 음악	음악 재생/일시 정지	 
	다음곡 이동	 
	이전곡 이동	 
 FM 라디오	FM 라디오 켜기/끄기	 
	프리셋 선택	 
	이전/다음 탐색	  또는 
	FM 대역 스캔/스캔 중지	 

유형	조작	버튼 조작
 메시 인터콤™	메시 인터콤 켜기/끄기	 
	채널 설정	 
	메시 그룹화	 
	메시 초기화	 
	마이크 활성화/비활성	 
 인터콤	인터콤 페어링	 
	인터콤 시작/종료	 