

SENA

10C

빠른 시작하기

Motorcycle Bluetooth® Camera &
Communication System

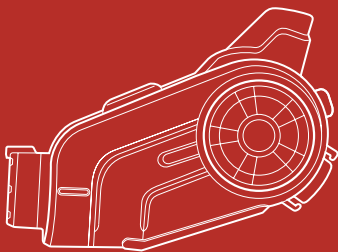

전체 사용자 설명서는 세나블루투스코리아 웹사이트
(senablueetooth.co.kr) 에서 다운로드 할 수 있습니다.

10C 개요

주요 버튼 및 명칭

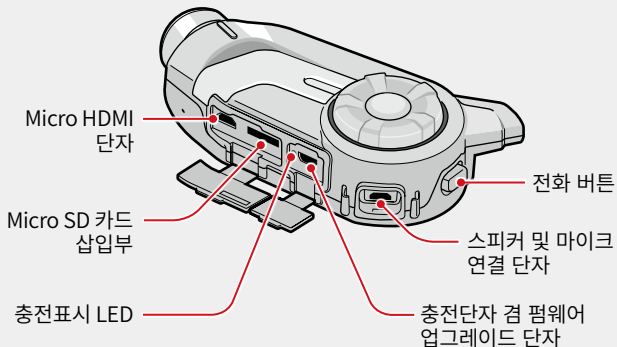
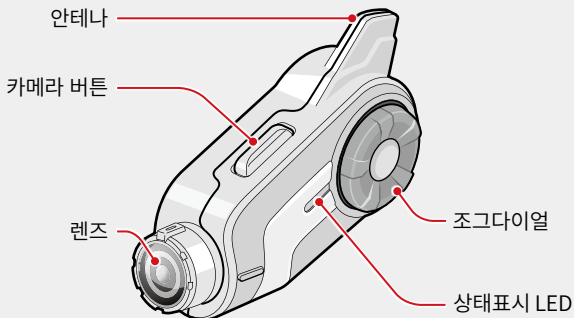

헬멧에 10C 장착하기

클램프 유닛

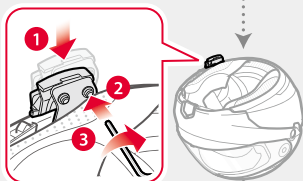
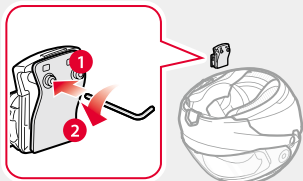

헤드셋

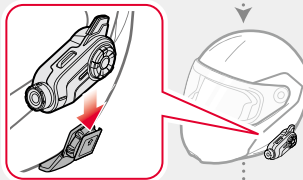

스피커

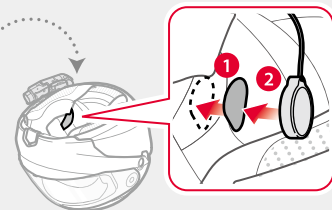

마이크

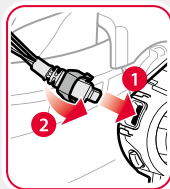
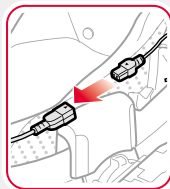
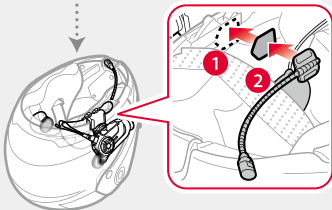

기본동작

버튼 조작방법



살짝 누르기



빠르게 두번
살짝 누르기



5초 동안 누르기





두개의 버튼
동시에 누르기



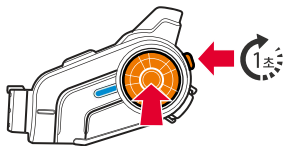

조그다이얼
돌리기

전원켜기/끄기



ON   높아지는 비프음이
들립니다.

 “Hello”
“안녕하세요”

OFF   낮아지는 비프음이
들립니다.

 “Good bye”
“감사합니다”

조그다이얼과 전화버튼을 1초간 동시에 누르면 헤드셋의 전원이
켜집니다. 켜진 상태에서 같은 동작을 반복하면 전원이 꺼집니다.

볼륨 조절하기

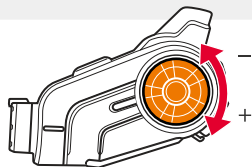

 조그다이얼을 계속 돌려서 음량이
최대값이나 최소값에 이르면 비프음이
들립니다.

배터리 잔량 확인하기

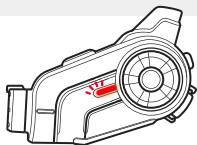

4번 깜빡임		70~100%
3번 깜빡임		30~70%
2번 깜빡임		0~30%

전원을 켤때 상태표시 LED의 깜빡임 횟수로 배터리 잔량을 확인 할 수 있습니다.

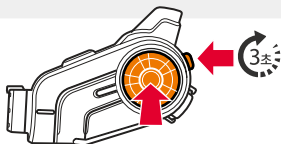

	“High” “배터리가 충분합니다”	70~100%
	“Medium” “배터리가 적당합니다”	30~70%
	“Low” “배터리가 부족합니다”	0~30%

또는 전원을 켜면서 세번의 짧은 비프음이 들릴 때까지 3초 정도 조그다이얼과 전화버튼을 계속누르고 있으면 음성안내로 배터리 잔량을 확인할 수 있습니다.

충전하기

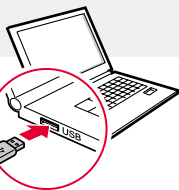
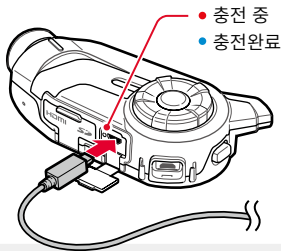

PC의 USB 단자
또는 직류충전기에 연결



페어링하기

휴대전화 페어링 - 전화통화, 스테레오음악

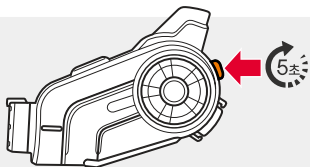

붉은색 푸른색
번갈아서 깜빡임



▶ 다중 비프음

🔔 “Phone pairing”
“폰 페어링”

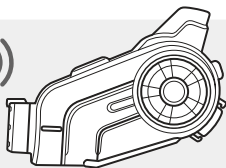
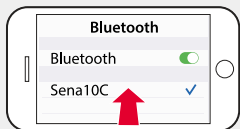

🔔 “Your headset is paired”
“페어링 완료”

전화기능 조작하기

페어링 완료 후...

전화 받기



또는



또는



전화 끊기



또는



▶ 비프음이 들릴 때까지

수신 거부하기

전화통화 중 수신음 전환하기
휴대전화와 헤드셋 간에 통화음
수신 장치를 전환



▶ 비프음이 들릴
때까지



▶ 비프음이 들릴
때까지

휴대전화 발신

휴대전화의 키패드 사용

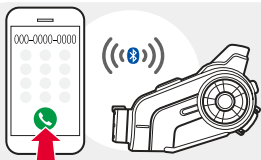

휴대전화 음성명령기능 사용

또는



스피드 다이얼 사용하기



▶ 비프음과 함께 음성안내가 들립니다.

🔊 “Speed dial”
“스피드 다이얼”

조그다이얼로 음성메뉴 선택

- Last number redial “재다이얼”
- Speed dial 1 “스피드 다이얼 1”
- Speed dial 2 “스피드 다이얼 2”
- Speed dial 3 “스피드 다이얼 3”
- Cancel “취소”

음악재생

페어링 완료 후...

재생 및 일시정지



▶ 이중비프음이 들릴 때까지

다음곡, 이전곡 이동



누르면서 돌리기

인터콤

다른 헤드셋과 페어링 하기

헤드셋 A

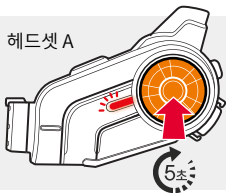

헤드셋 B

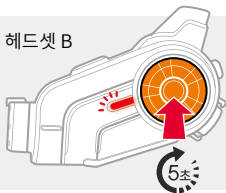

🔊 “Intercom pairing” “인터콤 페어링”



두개 이상의 헤드셋들과 페어링 하기위해서 위의과정을 반복합니다.

인터콤 대화하기

페어링 완료 후...



조그다이얼을 누르는 횟수에 따라 각각 다른 1:1 인터콤 친구를 호출합니다.

카메라

카메라 전원켜기/끄기

켜기

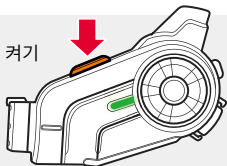

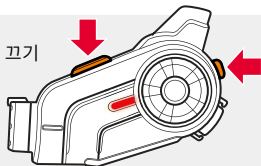

끄기

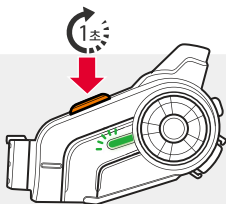

비디오 녹화하기



결때  

“Recording”
“녹화”

끝때  

“Recording stopped”
“녹화 정지”

사진 촬영하기

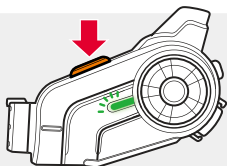

 “찰칵” 소리가 들립니다.

비디오 태깅하기

비디오 태깅모드 준비

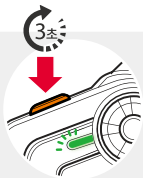

🔊 “Video tagging ready”
“비디오 태깅 준비”

태깅 시작

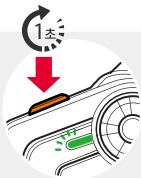

🔊 “Video tagging”
“비디오 태깅”

비디오 태깅모드 종료

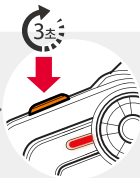

🔊 “Video tagging off”
“비디오 태깅 오프”

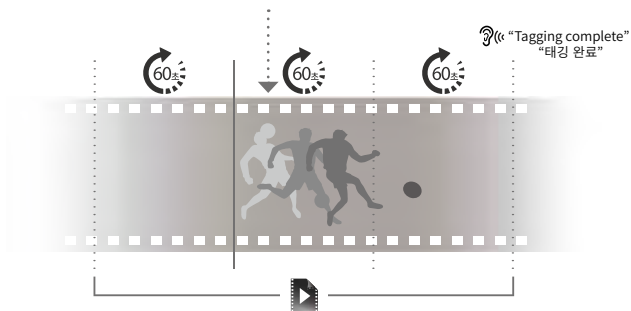

라디오

FM 라디오 켜기/끄기

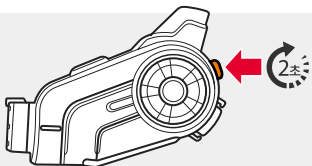

이중 비프음과 함께 음성안내가 들립니다.

“FM on” 또는 “FM off”
“FM 온” 또는 “FM 오프”

채널 검색하기

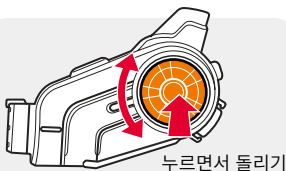

누르면서 돌리기

저장된 채널 듣기

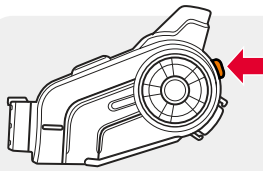

채널 저장 및 지우기

저장하기

지우기



“Preset (#)”
“프리셋 (#)”



“(#)”



“Save preset
(#)”
“프리셋 (#) 저장”



“Delete preset
(#)”
“프리셋 (#) 삭제”

장치설정

방법1) 헤드셋으로 환경설정

헤드셋 설정



🔊 “Configuration menu”
“설정 메뉴”

카메라 설정



🔊 “Camera setup”
“카메라 설정”

방법2) 세나마니저 프로그램으로 환경설정

헤드셋을 USB케이블로 컴퓨터에 연결합니다. 세나디바이스매니저 프로그램을 실행시킨 다음 “DEVICE SETTING (장치설정)” 을 클릭하여 헤드셋의 설정을 변경할 수 있습니다.

세나마니저 프로그램은 세나블루투스코리아 웹사이트(senablueetooth.co.kr) 에 가입하신 후 “지원→펌웨어 업그레이드” 메뉴를 통해 다운로드할 수 있습니다.

방법3) 세나스마트폰 앱으로 환경설정

1. 세나스마트폰 앱(Sena Smartphone App)은 안드로이드 버전과 아이폰 버전이 있습니다. 사용하는 스마트폰의 기종에 따라 구글플레이스토어나 앱스토어에서 다운로드 하세요.
2. 스마트폰과 헤드셋을 페어링 합니다.
3. 스마트폰 앱을 실행시킵니다. 화면을 오른쪽으로 밀고 “Setting”을 선택해서 헤드셋 설정을 변경할 수 있습니다.

문제해결

공장초기값으로 되돌리기

10C의 설정을 공장초기값으로 되돌리려면 전화버튼을 12초간 누릅니다. “Factory Reset” 이라는 안내음성이 들리면 조그다이얼 버튼을 살짝 눌렀다 떼세요. 10C의 전원이 자동으로 꺼지며 공장초기값으로 되돌아 갑니다.

핀홀리셋(Pin-Hole Reset)

10C가 정상적으로 작동하지 않거나 불안정하게 동작하는 경우 핀홀리셋을 해보세요. 클립과 같은 얇은 철사를 본체 뒷면에 있는 작은 구멍으로 밀어넣어 안쪽에 있는 핀홀리셋 버튼을 누르면 10C의 전원이 자동으로 꺼지며 리셋됩니다.

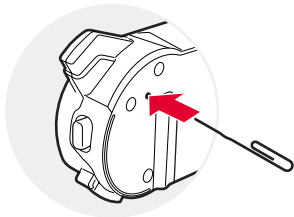

SENA
BLUETOOTH KOREA

세 나 블 루 투 스 코 리 아

www.senablueetooth.co.kr

 www.facebook.com/senablueetoothkr

기술지원: support@senablueetooth.co.kr

제품보증과 책임제한을 포함한 제품과 관련된 중요 정보는 세나블루투스코리아 웹사이트상의 사용자 설명서에 기술되어 있습니다. 본 제품을 사용하는 것은 고객이 해당 협약의 모든 조항에 동의하는 것을 의미합니다.